



RACCORDI E VALVOLE IN METALLO

CATALOGO



L'AZIENDA

ASSORTIMENTO



Oltre 100.000

Oltre 120.000

PEZZI A MAGAZZINO

METRI DI TUBI
A STOCK

RAPIDITÀ ED EFFICIENZA



Oltre 150

< 0,3%

SPEDIZIONI E CONSEGNE
A SETTIMANA

PERCENTUALE
DI RESI

ISI-FLEX
FLEX



“ PENSIAMO AL FUTURO, PER STARE VICINO A VOI ”

Map Stone

LAVORAZIONI CUSTOM



1.000 mq

> 2.000

STOCCAGGIO
SEMILAVORATI

ORDINI DI LAVORAZIONE
IN UN ANNO

SERVIZI CUSTOM



SERVIZI SU MISURA PER
IL CLIENTE





INDICE

FLANGE

Pag 06

FLANGE ALLUMINIO

Pag 07

TUBI ACCIAIO INOX

Pag 10

RACCORDI SENZA SALDATURA ACCIAIO INOX

Pag 12

RACCORDI A SALDARE ACCIAIO INOX

Pag 13

RACCORDI FILETTATI ACCIAIO INOX

Pag 14

RACCORDI SERIE 3000/6000

Pag 15

RACCORDERIA ACCIAIO CARBONIO

Pag 16

RACCORDERIA OTTONE

Pag 17

GIUNTI ANTIVIBRANTI

Pag 18

GUARNIZIONI

Pag 19

CLAMP ACCIAIO INOX

Pag 20

RACCORDERIA DIN ACCIAIO INOX

Pag 22

CHIUSINI E PORTELLE ACCIAIO INOX

Pag 24

RACCORDERIA GAROLLA ACCIAIO INOX

Pag 25

VALVOLE ACCIAIO INOX

Pag 26

VALVOLE A FARFALLA ACCIAIO INOX

Pag 27

VALVOLE ALIMENTARI ACCIAIO INOX

Pag 28

VALVOLA A SFERA "SEMPREPIENA" ACCIAIO INOX

Pag 29

VALVOLE METALLO

Pag 30

RACCORDI ATTACCO RAPIDO METALLO

Pag 31

AUTOMAZIONE VALVOLE

Pag 32

CONTROLLO

Pag 36

SETTORI DI APPLICAZIONE

Legenda - Settori di applicazione



Nome Prodotto	Settori di Applicazione
FLANGE	
FLANGE ALLUMINIO	
TUBI ACCIAIO INOX	
RACCORDI SENZA SALDATURA ACCIAIO INOX	
RACCORDI A SALDARE ACCIAIO INOX	
RACCORDI FILETTATI ACCIAIO INOX	
RACCORDI SERIE 3000/6000	
RACCORDERIA ACCIAIO CARBONIO	
RACCORDERIA OTTONE	
GIUNTI ANTIVIBRANTI	
GUARNIZIONI	
CLAMP ACCIAIO INOX	
RACCORDERIA DIN ACCIAIO INOX	
CHIUSINI E PORTELLE ACCIAIO INOX	
RACCORDERIA GAROLLA ACCIAIO INOX	
VALVOLE ACCIAIO INOX	
VALVOLE A FARFALLA ACCIAIO INOX	
VALVOLE ALIMENTARI ACCIAIO INOX	
VALVOLA A SFERA "SEMPREPIENA" ACCIAIO INOX	
VALVOLE METALLO	
RACCORDI ATTACCO RAPIDO METALLO	
AUTOMAZIONE VALVOLE	
CONTROLLO	

FLANGE

Flange

Piane con gradino (raised face)

Piane senza gradino (flat face)

Libere

Filettate

Cieche

Welding neck

Socket weld

Slip on

Speciali su disegno del cliente

Normative

UNI (tra cui PN6-PN10-PN16...)

ANSI (tra cui 150-300-600...)

Materiale

Acciaio Inox (tra cui 304-316-904L)

Acciaio Carbonio (tra cui A105, FE42)

Altre leghe





FLANGE

ALLUMINIO

Flange

Piane libere scorrevoli

Piane cieche

Verniciate in polvere
epossipoliestere o poliestere

Speciali su disegno del cliente

Sottotipi di Flange

Per cartelle acciaio con bordo
d'appoggio normative EN-ANSI

Per cartelle in materiale plastico
(PVC/PE/PP/ABS)

Per cartelle METRICHE

Normative

UNI (tra cui PN6-PN10-PN16...)

ANSI (tra cui 150-300-600...)



Tabella Dimensionale

FLANGE PIANE UNI EN 1092-1

DN (mm)	PN 6					PN 10					PN 16					PN 25					PN 40				
	Ø Est. (mm)	Spess. (mm)	Fori			Ø Est. (mm)	Spess. (mm)	Fori			Ø Est. (mm)	Spess. (mm)	Fori			Ø Est. (mm)	Spess. (mm)	Fori			Ø Est. (mm)	Spess. (mm)	Fori		
			Int (mm)	Diam (mm)	N.			Int (mm)	Diam (mm)	N.			Int (mm)	Diam (mm)	N.			Int (mm)	Diam (mm)	N.			Int (mm)	Diam (mm)	N.
15	80	12	55	11	4	95	14	65	14	4	95	14	65	14	4	95	14	65	14	4	95	14	65	14	4
20	90	14	65	11	4	105	16	75	14	4	105	16	75	14	4	105	16	75	14	4	105	16	75	14	4
25	100	14	75	11	4	115	16	85	14	4	115	16	85	14	4	115	16	85	14	4	115	16	85	14	4
32	120	16	90	14	4	140	18	100	18	4	140	18	100	18	4	140	18	100	18	4	140	18	100	18	4
40	130	16	100	14	4	150	18	110	18	4	150	18	110	18	4	150	18	110	18	4	150	18	110	18	4
50	140	16	110	14	4	165	20	125	18	4	165	20	125	18	4	165	20	125	18	4	165	20	125	18	4
65	160	16	130	14	4	185	20	145	18	4	185	20	145	18	4	185	22	145	18	8	185	22	145	18	8
80	190	18	150	18	4	200	20	160	18	4	200	20	160	18	8	200	24	160	18	8	200	24	160	18	8
100	210	18	170	18	4	220	22	180	18	8	220	22	180	18	8	235	26	190	22	8	235	26	190	22	8
125	240	20	200	18	8	250	22	210	18	8	250	22	210	18	8	270	28	220	26	8	270	28	220	26	8
150	265	20	225	18	8	285	24	240	22	8	285	24	240	22	8	300	30	250	26	8	300	30	250	26	8
200	320	22	280	18	8	340	24	295	22	8	340	26	295	22	12	360	32	310	26	12	375	36	320	30	12
250	375	24	335	18	12	395	26	350	22	12	405	29	355	26	12	425	35	370	30	12	450	42	385	33	12
300	440	24	395	22	12	445	26	400	22	12	460	32	410	26	12	485	38	430	30	16	515	48	450	33	16
350	490	26	445	22	12	505	30	460	22	16	520	35	470	26	16	555	42	490	33	16	580	54	510	36	16
400	540	28	495	22	16	565	32	515	26	16	580	38	525	30	16	620	46	550	36	16	660	60	585	39	16
450	595	30	550	22	16	615	36	565	26	20	640	42	585	30	20	670	50	600	36	20	685	66	610	39	20
500	645	30	600	22	20	670	38	620	26	20	715	46	650	33	20	730	56	660	36	20	755	72	670	42	20
600	755	32	705	26	20	780	42	725	30	20	840	52	770	36	20	845	68	770	39	20	890	84	795	48	20

Tabella Dimensionale

FLANGE ANSI

DN (pollici)	ANSI 150					ANSI 300					ANSI 600				
	Ø Est. (mm)	Spess. (mm)	Fori			Ø Est. (mm)	Spess. (mm)	Fori			Ø Est. (mm)	Spess. (mm)	Fori		
			Int (mm)	Diam (mm)	N.			Int (mm)	Diam (mm)	N.			Int (mm)	Diam (mm)	N.
1/2"	88,9	11,1	60,3	15,9	4	95,2	14,3	66,7	15,9	4	95	14,3	66,7	15,9	4
3/4"	98,4	12,7	69,8	15,9	4	117,5	15,9	82,5	19	4	117	15,9	82,5	19	4
1"	107,9	14,3	79,4	15,9	4	123,8	17,5	88,9	19	4	124	17,5	88,9	19	4
1" 1/4	117,5	15,9	88,9	15,9	4	133,3	19	98,4	19	4	133	20,6	98,4	19	4
1" 1/2	127	17,5	98,4	15,9	4	155,6	20,6	114,3	22,2	4	156	22,2	114,3	22,2	4
2"	152,4	19	120,6	19	4	165,1	22,2	127	19	8	165	25,4	127	19	8
2" 1/2	177,8	22,2	139,7	19	4	190,5	25,4	149,2	22,2	8	191	28,6	149,2	22,2	8
3"	190,5	23,8	152,4	19	4	209,5	28,6	168,3	22,2	8	210	31,7	168,3	22,2	8
3" 1/2	215,9	23,8	177,8	19	8	228,6	30,2	184,1	22,2	8	229	34,9	184,1	25,4	8
4"	228,6	23,8	190,5	19	8	254	31,7	200	22,2	8	273	38,1	215,9	25,4	8
5"	254	23,8	215,9	22,2	8	279,4	34,9	234,9	22,2	8	330	44,4	266,7	28,6	8
6"	279,4	25,4	241,3	22,2	8	317,5	36,5	269,9	22,2	12	356	47,6	292,1	28,6	12
8"	342,9	28,6	298,5	22,2	8	381	41,3	330,2	25,4	12	419	55,6	349,2	31,7	12
10"	406,4	30,2	361,9	25,4	12	444,5	47,6	387,3	28,6	16	508	63,5	431,8	34,9	16
12"	482,6	31,7	431,8	25,4	12	520,7	50,8	450,8	31,7	16	559	66,7	488,9	34,9	20
14"	533,4	34,9	476,2	28,6	12	584,2	54	514,3	31,7	20	603	69,8	527	38,1	20
16"	596,9	36,5	539,7	28,6	16	647,7	57,1	571,5	34,9	20	686	76,2	603,2	41,3	20
18"	635	39,7	577,8	31,7	16	711,2	60,3	628,6	34,9	24	743	82,5	654	44,4	20
20"	698,5	42,9	635	31,7	20	774,7	63,5	685,8	34,9	24	813	88,9	723,9	44,4	24
22"	749,3	46	692,1	34,9	20	838,2	66,7	742,9	41,3	24	870	95,2	777,9	47,6	24
24"	812,8	47,6	749,3	34,9	20	914,4	69,8	812,8	41,3	24	940	101,6	838,2	50,8	24
26"	869,9	50,8	806,4	34,9	24	971,5	79,4	876,3	44,4	28	1016	107,9	914,4	50,8	28
30"	984,2	54	914,4	34,9	28	1092,2	92,1	996,9	47,6	28	1130	114,3	1022,3	54	28
34"	1111,2	58,8	1028,7	41,3	32	1206,5	101,6	1104,9	50,8	28	1245	120,6	1130,3	60,3	28
36"	1168,4	60,3	1085,8	41,3	32	1270	104,8	1168,4	54	32	1315	123,8	1193,8	66,7	28
42"	1346,2	66,7	1257,3	41,3	32	1447	117,5	1339,8	54	36	1403	139,7	1365,2	73	28



TUBI

ACCIAIO INOX

Figure disponibili

Tondi

Quadri*

Rettangolari*

Piatti*

**A richiesta*

Finiture

elettroluniti, senza saldatura, lucidi

Materiale

AISI 304, AISI 316





Tabella Dimensionale TUBI TONDI

POLLICI GAS	Ø est. (mm)	SPESSORI (mm)		POLLICI GAS	Ø est. (mm)	SPESSORI (mm)	
		2.0	3.0			2.0	3.0
	6				45	2.153	3.155
	8			1.1/2"	48.3	2.319	3.403
	10				50	2.404	3.531
	12			2"	60.3	2.920	4.304
	14	0.601		2.1/2"	76.1	3.711	5.491
	16	0.701			80	3.906	5.784
3/8"	17.2	0.761		3"	88.9	4.352	6.453
	18	0.801		3.1/2"	101.6	4.988	7.407
	20	0.901		4"	114.3	5.624	8.361
1/2"	21.3	0.967			129	6.360	9.465
	22	1.002		5"	139.7	6.896	10.269
	25	1.152			154	7.612	11.343
3/4"	26.9	1.247	1.795	6"	168.3	8.328	12.417
	28	1.302	1.878		193.7	9.600	14.325
	30	1.402	2.028	8"	219.1	10.872	16.233
1"	33.7	1.588	2.306		254	12.700	18.975
	35	1.653	2.404	10"	273	13.658	20.412
	40	1.903	2.779		304	15.220	22.755
1.1/4"	42.4	2.023	2.960	12"	323.9	16.223	24.260
				14"	355.6	17.821	26.656

*altri spessori e diametri disponibili su richiesta

Tabella Dimensionale TUBI TRAFILATI A SCHEDULA

POLLICI GAS	Ø est. (mm)	SCHEDULA. 10S		SCHEDULA. 40S		SCHEDULA. 80S	
		mm	kg/m	mm	kg/m	mm	kg/m
1/8"	10.3	1.24	0.28	1.73	0.37	2.00	0.41
						2.41	0.48
1/4"	13.7	1.65	0.50	2.24	0.64	3.02	0.81
3/8"	17.1	1.65	0.64	2.31	0.86	3.20	1.12
1/2"	21.3	2.11	1.02	2.77	1.29	3.73	1.65
3/4"	26.7	2.11	1.30	2.87	1.71	3.91	2.23
1"	33.4	2.77	2.13	3.38	2.54	4.55	3.29
1.1/4"	42.2	2.77	2.73	3.56	3.44	4.85	4.53
1.1/2"	48.3	2.77	3.16	3.68	4.11	5.08	5.49
2"	60.3	2.77	3.99	3.91	5.52	5.54	7.60
2.1/2"	73.0	3.05	5.35	5.16	8.77	7.01	11.59
	76.1	3.65	5.84	6.30	11.01	7.10	12.27
3"	88.9	3.05	6.56	5.49	11.47	7.62	15.51
3.1/2"	101.6	3.05	7.53	5.74	13.78	8.08	18.92
4"	114.3	3.05	8.50	6.02	16.32	8.56	22.67
5"	141.3	3.40	11.74	6.55	22.10	9.52	31.41
6"	168.3	3.40	14.04	7.11	28.70	10.97	43.22
8"	219.1	3.76	20.27	8.18	43.20	12.70	65.64
10"	273.0	4.19	28.20	9.27	61.22	12.70	82.78

*altri diametri e schedule disponibili su richiesta

RACCORDI SENZA SALDATURA

ACCIAIO INOX

Figure disponibili

Curva 90° - raggio 1,5D

Curva 90° - raggio 1D

Curva 90° - raggio 2,5D

Curva- raggio 1D

Curva- raggio 2,5D

Riduzione concentrica

Riduzione eccentrica

Tee uguale

Tee ridotto

STUB-ENDS short lenght

Fondo bombato

Schedule

10S, 40S, 80S, 160

Materiale

AISI 304-304L, AISI 316-316L-904L





RACCORDI A SALDARE

ACCIAIO INOX

Figure disponibili

Curva 90° 3D

Curva 90° 5D

Curva 45°

Riduzione concentrica

Riduzione eccentrica

Tee uguale

Tee uguale sbocato

Tee ridotto

Tee ridotto sbocato

Fondo bombato

Croce

Cartella d'appoggio

Spessori

2 mm, 3 mm

Materiale

AISI 304L, AISI 316L



RACCORDI FILETTATI

ACCIAIO INOX

Figure disponibili

Barilotto

Bocchettone/giunto 3 pz F/F

Bocchettone/giunto 3 pz M/F

Calotta esagonale

Croce

Gomito 45° F/F

Gomito 45° M/F

Gomito 90° F/F

Gomito 90° M/F

Manicotto

Manicotto ridotto

Mezzo manicotto

Nipplo doppio

Nipplo ridotto

Portagomma

Riduzione M/F

Tappo maschio testa esagonale

Tee uguale

Tee ridotto

Tronchetto

Filettature

GAS/BSP, NPT

Materiale

AISI 304-304L, AISI 316-316L

IF 344 Portagomma

Tipo Standard	mm	1/8"	1/4"	3/8"	1/2"	3/4"	1"	1 1/4"	1 1/2"	2"
ISO 4144	Ø 3	8	9	11.5	15	20	27	33	39.5	52
	L2	4	4	5	5	5.5	6	6.5	6.5	7

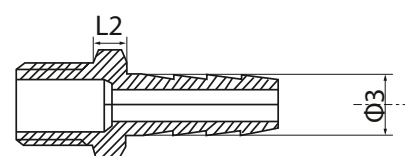

RACCORDI SERIE 3000/6000

Figure disponibili

Bocchettone

Croce

Gomito 45°

Gomito 90°

Manicotto

Mezzo manicotto

Niplo

Niplo ridotto

Riduzione

Tappo F

Tappo M:
Testa Quadra, Esagonale, Tonda

Tee

Filettatura

Gas conico BSPT, Gas cilindrico BSPP,
NPT, a saldare

Materiale

Acciaio Carbonio, AISI 304, AISI 316



RACCORDERIA

ACCIAIO CARBONIO

Figure disponibili

Bocchettone/giunto 3 pz M/F

Barilotto

Croce

Curva 45°

Curva 90°

Fondo bombato

Gomito

Manicotto

Manicotto ridotto

Tappo M

Tee uguale/ridotto

Tronchetti

Tappo F

Riduzione concentrica

Riduzione eccentrica

Tee uguale

Tee ridotto

Schedule

XS, 10, 20, 30, 40, 80, 120, 160

Spessore

2 mm, 3mm

Filettature

GAS/BSP, NPT





RACCORDERIA

OTTONE

Figure disponibili

Barilotto/barilotto scorrevole

Bocchettone/giunto 3 pz con o-ring

Bocchettone/giunto 3 pz sede piana con guarnizione

Calotta

Croce

Gomito 45°

Gomito 90°

Manicotto

Manicotto ridotto

Nipplo doppio

Portagomma M/F

Raccordo curvo in 3 pz con o-ring

Raccordo curvo in 3 pz con sede piana con guarnizione

Riduzione

Tappo M con esagono

Tee uguale

Tee ridotto



GIUNTI ANTIVIBRANTI

Figure disponibili

Giunti Antivibranti Monoonda

Giunti Antivibranti Doppia Onda

Materiale Flange

Acciaio Inox, Acciaio Carbonio

Materiale Antivibrante

NBR, EPDM, PTFE, Viton FPM

Tabelle Dimensionali GIUNTI ANTIVIBRANTI

DN (mm)	LUNGHEZZA "L" GIUNTO MONOONDA
25	95
32	95
40	95
50	105
65	115
80	130
100	135
125	170
150	180
200	205
250	240
300	260
350	265
400	265
450	265
500	265
600	----
700	----

DN (mm)	LUNGHEZZA "L" GIUNTO doppia ONDA
40	175
50	175
65	175
80	175
100	225
125	225
150	225
200	325
250	325
300	325
350	350
400	350
450	350
500	350
600	350

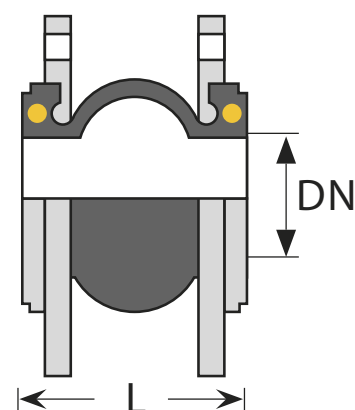



GUARNIZIONI

Guarnizioni ed elementi di tenuta di ogni misura, materiale e tipologia per l'impiego in tutti i settori industriali di applicazione

Guarnizioni a disegno

Guarnizioni per alte temperature

Baderne

Guarnizioni spirometalliche e in busta

Nastri

Feltro e velluto per tenute particolari

Trecce speciali

PTFE espanso adesivo varie sezioni

Materiale

EPDM, Gomma nitrilica o siliconica, PTFE, Viton, Carta, Grafite, Carbonio, Fibra di vetro





CLAMP

ACCIAIO INOX

Figure disponibili

Croce

Curva 45°

Curva 90°

Curva 180°

Morsetto snodo singolo

Morsetto snodo doppio

Morsetto snodo triplo

Portagomma

Riduzione concentrica

Riduzione eccentrica

Rubinetto portalivello

Rubinetto prelievo sanitario

Semiraccordo corto

Semiraccordo lungo

Specola

Tappo

Tee

Normative

BS (4825), ISO (2852), DIN (32676)

Materiale

AISI 304-304L, AISI 316-316L



Tabelle Dimensionali

CLAMP

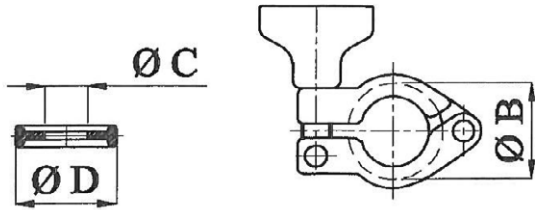

SIZE 1/2"-3/4"

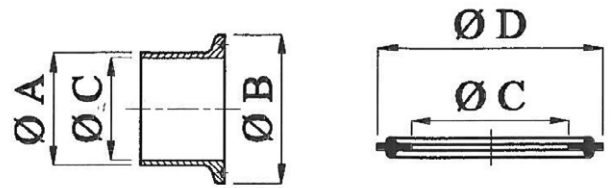

DN	ISO	INCH	A	B	C	D
		1/2"	12.75	25.2	9.45	22.0
		3/4"	19.05	25.2	15.7	22.0
DN10			12.0	34.0	9.0	34.0
	DN8		13.7	34.0	10.3	34.0
	DN10		17.2	34.0	14.0	34.0
DN15			18.0	34.0	15.0	34.0
	DN15		21.3	34.0	18.1	34.0
DN20			22.0	34.0	19.0	34.0
		1"	25.4	50.5	22.2	50.5
	DN20		26.9	50.5	23.7	50.5
DN25			28.0	50.5	25.0	50.5
	DN25		33.7	50.5	30.5	50.5
DN32			34.0	50.5	31.0	50.5
		1" 1/2	38.1	50.5	34.9	50.5
DN40			40.0	50.5	37.0	50.5
	DN32		42.4	50.5	39.2	50.5
	DN40		48.3	64.0	45.1	64.0
		2"	50.8	64.0	47.6	64.0
DN50			52.0	64.0	49.0	64.0

DN	ISO	INCH	A	B	C	D
	DN50		60.3	77.5	56.3	77.5
		2"1/2	63.5	77.5	60.3	77.5
DN65			70.0	91	66.0	91
	DN65	3"	76.1	91.0	73.0	91.0
DN80			85.0	106.0	81.0	106.0
	DN80		88.9	106.0	84.9	106.0
DN100		4"	101.6	119.0	97.6	119.0
DN100			104.0	119.0	100.0	119.0
	DN100		114.3	130.0	109.1	130.0
DN125		5"	129.0	155.0	125.0	155.0
	DN125		139.7	155.0	133.7	155.0
		6"	152.5	166.8	146.8	166.8
DN150			154.0	183.0	150.0	183.0
	DN150		168.3	183.0	162.3	183.0
		8"	203.3	217.7	197.6	217.7
DN200			204.0	233.5	200.0	233.5
	DN200		219.2	233.5	211.1	233.5
DN250		10"	254.0	268.5	247.2	268.5
DN300		12"	305.0	319.3	298.0	319.3

RACCORDERIA DIN

ACCIAIO INOX

Figure disponibili

Girella

Girella cieca con catenella

Raccordo M

Raccordo F

Raccordo completo

Portagomma

Tappo F

Riduzione concentrica

Specola di linea

Specola piana

Tee 90°

Curva 90°

Croce

Valvola farfalla F/F

Valvola di ritegno

Tipologie

DIN forgiato

a mandrinare, a saldare

DIN microfuso

a mandrinare, a saldare

Materiale

AISI 304-304L, AISI 316-316L



Tabelle Dimensionali

RACCORDI DIN 11851

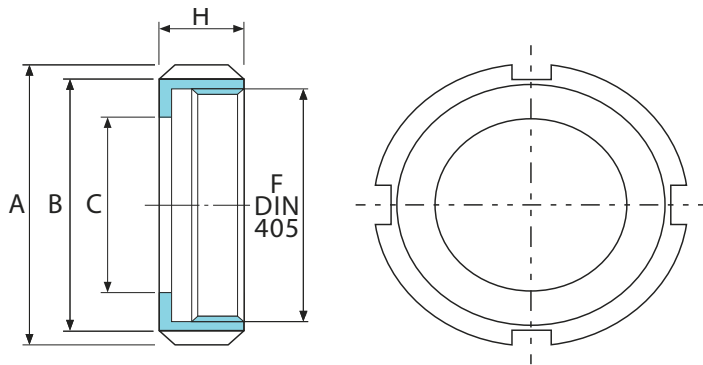

Girella

DN	10	15	20	25	32	40	50	60	65	80	90	100	125	150
A	38	44	54	63	70	78	92	99	112	127	138	148	178	210
B	32	38	48	56	62	70	84	91	102	117	128	138	168	200
C	19	25	31	36	42	49	62	70	80	94	104	115	138	164
F	28x1/8"	34x1/8"	44x1/6"	52x1/6"	58x1/6"	65x1/6"	78x1/6"	85x1/6"	95x1/6"	110x1/4"	120x1/4"	130x1/4"	160x1/4"	190x1/4"
H	18	18	20	21	21	21	22	24	25	30	30	31	35	40
PN	40	40	40	40	40	40	25	25	25	25	25	25	16	16

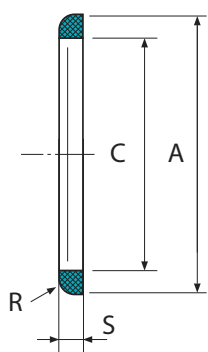

Guarnizione

DN	10	15	20	25	32	40	50	60	65	80	90	100	125	150
A	20	26	33	40	46	52	64	71	81	95	104	114	142	167
C	12	18	23	30	36	42	54	61	71	85	94	104	130	155
S	4	4	4	5	5	5	5	5	5	5	5	5	7	7
R	2.3	2.3	2.8	2.8	2.8	2.8	2.8	2.8	2.8	2.8	2.8	2.8	3.5	3.5
PN	40	40	40	40	40	40	25	25	25	25	25	25	16	16

CHIUSINI E PORTELLE

ACCIAIO INOX

Figure disponibili

CHIUSINI
superiori - ovali - quadrati

PORTELLE
ovalvi - rettangolari - circolari
a ghigliottina

Finitura

lucida, sabbiata, satinata

Normative

Reg. Eu CE 1935/2004-FDA

Materiale

AISI 304-304L, AISI 316-316L





RACCORDERIA GAROLLA

ACCIAIO INOX

Figure disponibili

Curva

Morsetto

Portagomma

Tee

Tappo

Riduzione

Semiraccordo

Materiale

AISI 304



VALVOLE

ACCIAIO INOX

Figure disponibili

VALVOLE A SFERA

2 vie - 3 vie - 3 pezzi - corpo piatto - flangiate - filettate

VALVOLE DI RITEGNO

filettate - a disco - a clapet

VALVOLE A SPILLO

VALVOLE DI SICUREZZA

VALVOLE SOFFIETTO

Materiale

AISI 304-304L, AISI 316-316L





VALVOLE A FARFALLA

ACCIAIO INOX

Figure disponibili

A FARFALLA DOPPIO ECCENTRICO TIPO LUG
TIPO WAFER

A SALDARE CON COLLARINI

Materiale

AISI 316-316L



VALVOLE ALIMENTARI

ACCIAIO INOX

Figure disponibili

VALVOLE DI SICUREZZA
a scarico libero - PED
valvole di regolazione (gorgogliatori)

VALVOLE A FARFALLA
flangiate - filettate

VALVOLE A SFERA
2 vie - 3 vie - 3 pezzi - corpo piatto - flangiate - filettate

VALVOLE CON CAMICIA DI RISCALDAMENTO

VALVOLE A SFERA
a saldare - F/F DIN - F DIN + M Girella - con attuatore pneumatico

VALVOLE A FARFALLA
a saldare - F/F DIN - F DIN + M Girella - con attuatore pneumatico

Connessioni standard

DIN, Clamp, SMS, Gas,
Eno/Macon, a richiesta

Materiale

AISI 304-304L, AISI 316-316L



VALVOLA A SFERA "SEMPREPIENA"

ACCIAIO INOX

Descrizione

Costruita da pezzi forgiati AISI 304L/316L – EC 1935/2004

Facilmente smontabile per la pulizia e la sostituzione delle guarnizioni

Estremamente ridotta nell'ingombro

Organo di comando a leva ad apertura a 180° o servocomandata elettricamente e ad aria

Viti passanti per maggiore sicurezza

Passaggio totale

Connessioni standard DIN/CLAMP/SMS/GAS/Eno/Macon e a richiesta

Intercambiabilità delle calotte

Fluidi di gruppo 2

Finitura standard Ra 1,2 a richiesta Ra 0,6

Produzione standard da DN25 a DN100

Pressione di esercizio da DN25/50, PN16 da DN60/100 PN10

Temperatura -15°C / + 120°C

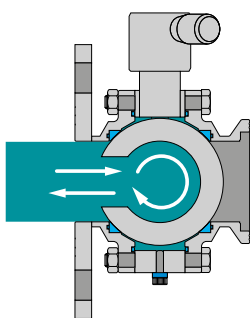

1 - Chiusa

Sezione della valvola "SEMPREPIENA" in posizione chiusa; al suo interno, grazie a terzo foro, circola il prodotto contenuto nel serbatoio.

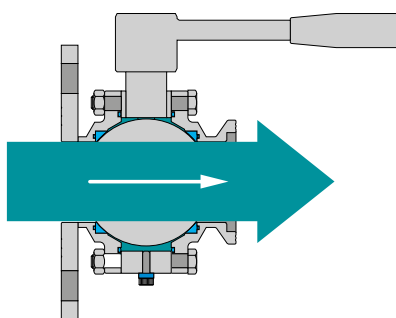

2 - Aperta 90°

Sezione della valvola "SEMPREPIENA" in posizione aperta; con prodotto in uscita dal serbatoio.

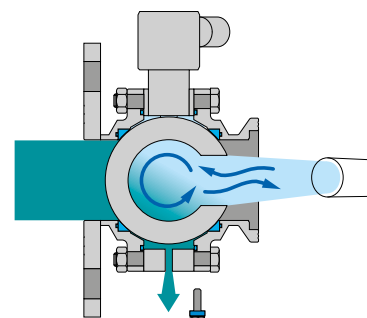

3 - Aperta 180°

Sezione della valvola "SEMPREPIENA" in posizione chiusa e maniglia ruotata di 180°, con serbatoio pieno e terzo foro in direzione di uscita per permettere le operazioni di lavaggio della valvola. Lo svitamento della vite inferiore consente lo scarico del contenuto.

VALVOLE METALLO

Valvole di intercettazione

VALVOLE A SFERA
2 vie - 3 vie - 3 pezzi - corpo piatto
flangiate - filettate

VALVOLE A FARFALLA DOPPIO
ECCENTRICO
tipo LUG - tipo WAFER

VALVOLA A SARACINESCA

VALVOLE SOFFIETTO

VALVOLE GLOBO

VALVOLE A MANICOTTO

Valvole speciali

VALVOLE DI RITEGNO DOPPIO
ECCENTRICO
filettate - a disco - a clapet

VALVOLE DI BILANCIAMENTO

VALVOLE DI SICUREZZA

FILTRI

Valvole di regolazione

VALVOLE A SPILLO

VALVOLE A MEMBRANA

VALVOLE DI SOVRAPRESSIONE

Materiale

Ghisa, Acciaio Carbonio
Materiali speciali a richiesta





RACCORDI ATTACCO RAPIDO

METALLO

Figure disponibili

Raccordi Storz

Raccordi tedeschi

Raccordi Francesi

Raccordi Italiani

Raccordi Camlock

Raccordi Sferici

Materiale

AISI 304-316, Ottone



AUTOMAZIONE VALVOLE

Ampia gamma di automazioni con: ATTUATORI standard / a norma ATEX / a tenuta stagna IP/NEMA fino a SISTEMI INTEGRATI gestiti da segnali GPS



Grafico di Configurazione

AUTOMAZIONE PNEUMATICA



Box di fine corsa in plastica

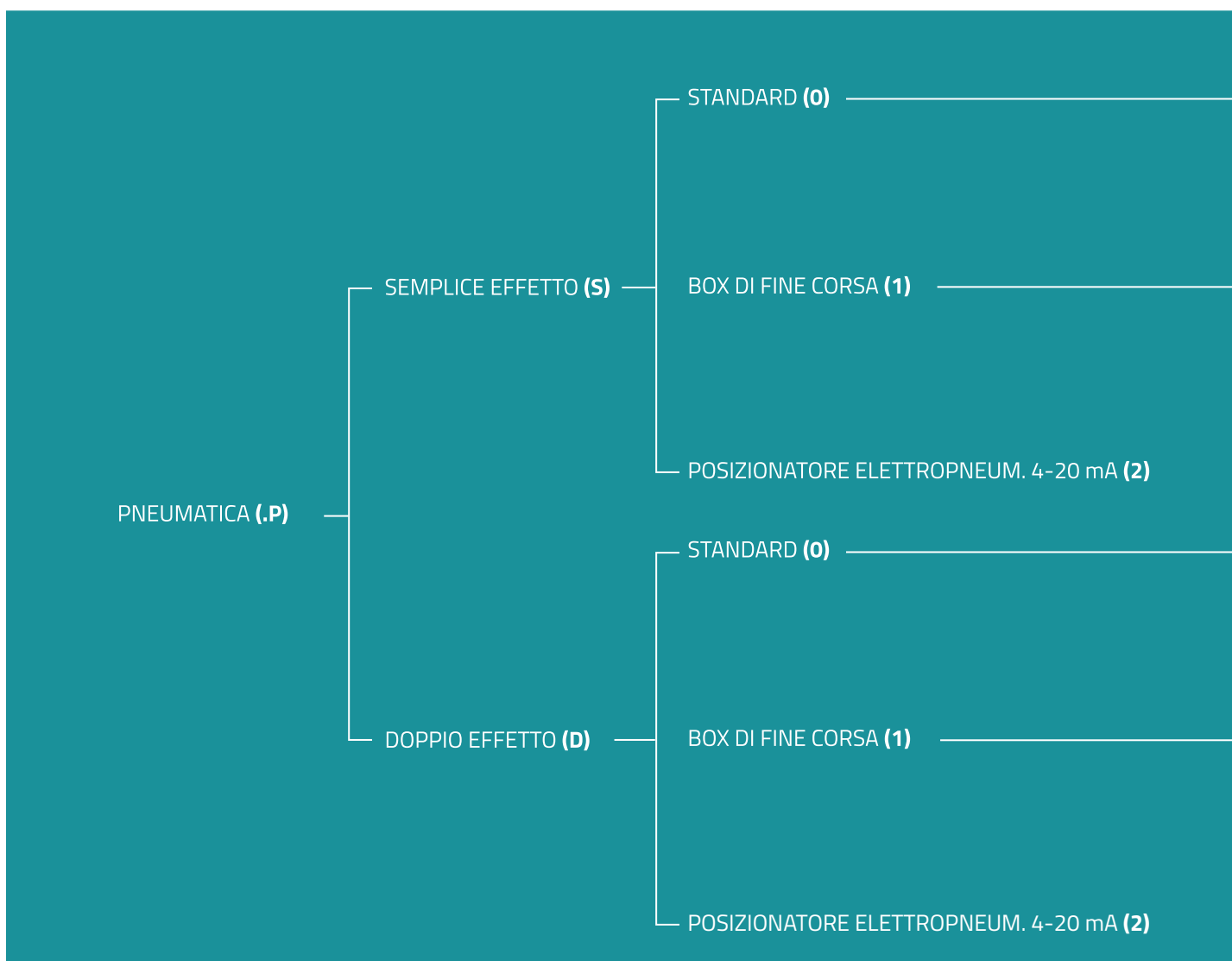
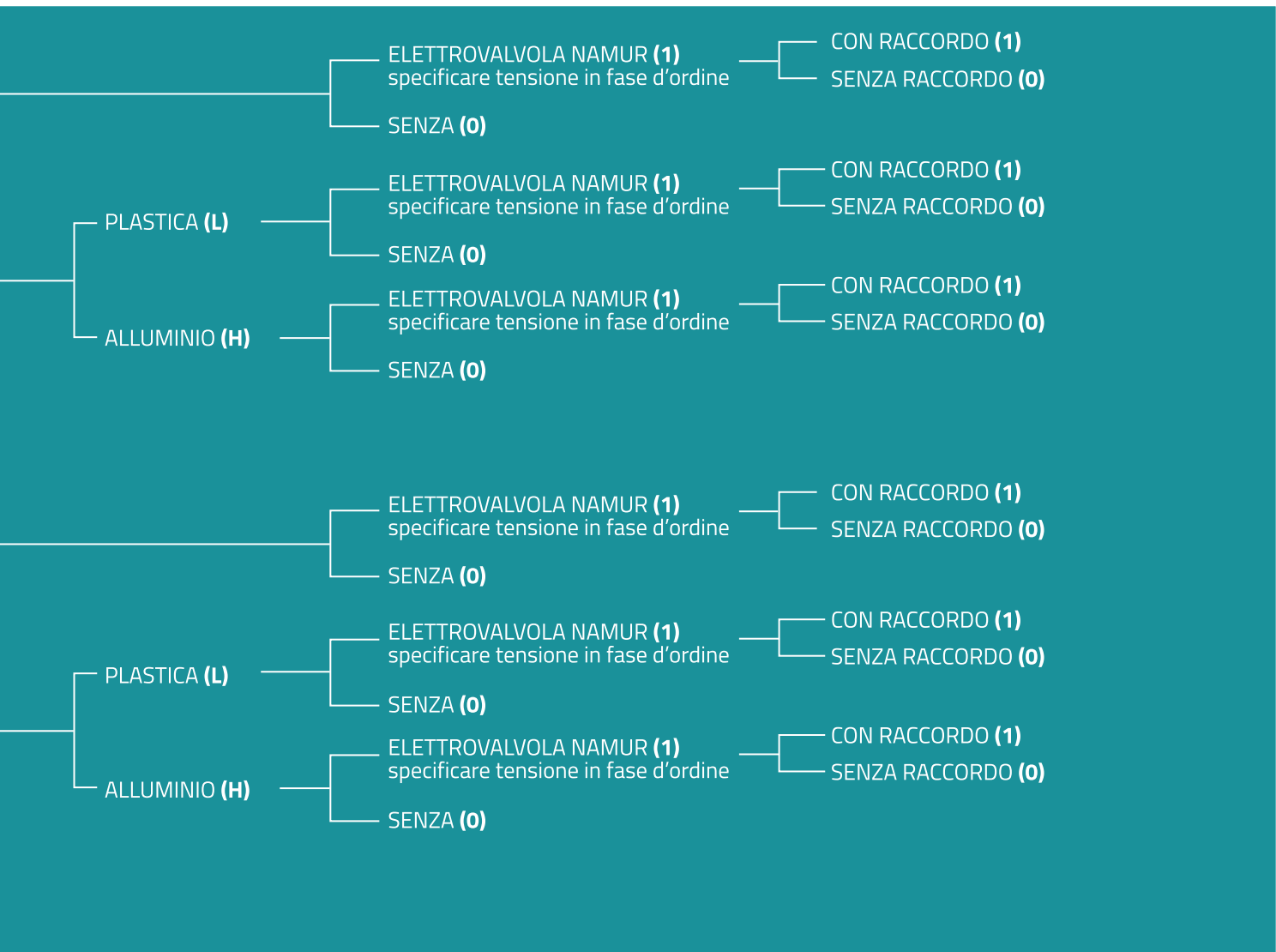

Box di fine corsa in alluminio

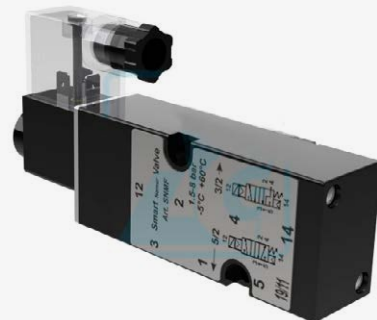

Elettrovalvola namur

Grafico di Configurazione **AUTOMAZIONE ELETTRICA**



Attuatori elettrici

Tabella di Configurazione

AUTOMAZIONE ELETTRICA - PNEUMATICA

1 - Automazione elettrica

elettrica .E

2 - Funzione

due micro di fine corsa 2

quattro micro di fine corsa 4

3 - Tensione

bassa tensione (<48V) B

alta tensione (80V / 230V) A

Crea qui il tuo codice prodotto

Esempio codifica

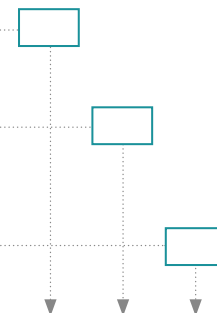

 .E 2 B

 Automazione elettrica

1 - Automazione pneumatica

pneumatica .P

2 - Funzione

semplice effetto S

doppio effetto D

3 - Optional

standard 0

box di fine corsa 1

posizionatore elettropneumatico 2

4 - Specifica box di fine corsa

corpo in plastica L

corpo in alluminio H

5 - Movimentazione

senza elettrovalvola Namur 0

con elettrovalvola Namur 1

6 - Connessione

senza raccordi 0

con raccordi 1

Crea qui il tuo codice prodotto:

Esempio codifica:

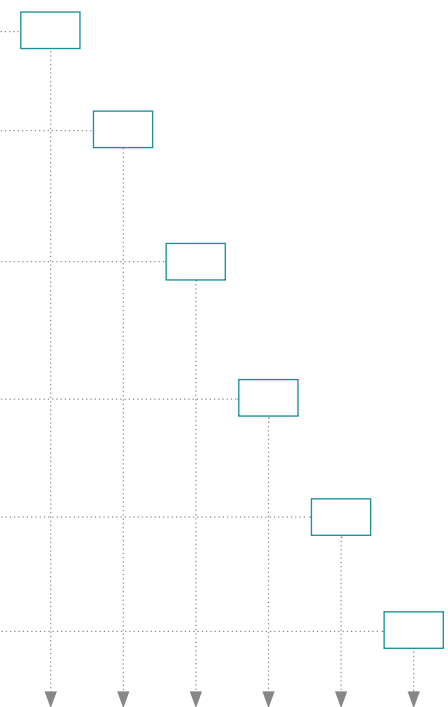

 .P S 1 L 1 0

 Automazione pneumatica

CONTROLLO

Portata

Flussimetri

Misuratori a inserzione (rotametri magnetici)

Contaltri Woltamn

Misuratori volumetrici



Temperatura

Termometri

Termostati

Sonde di temperatura



Pressione

Manometri

Pressostati

Trasmettitori di pressione



Livello

Indicatori di livello a vetro

Indicatori di livello magnetici

Indicatori di livello a ultrasuoni



Accessori

Misuratori e trasmettitori portatili

Display digitali

Data logger



SERVIZI CUSTOM



IDENTIFICAZIONE VALVOLE TAG

Codici EAN, Tag e Serial Number personalizzati su richiesta del cliente per una corretta tracciabilità del prodotto



IMBALLAGGI PARTICOLARI CERTIFICATI

Imballaggi industriali su misura per la totale sicurezza delle merci e certificati nel rispetto delle normative internazionali



CONSEGNA PERSONALIZZATA

Gestione della spedizione per un trasporto organizzato secondo la specifica richiesta del cliente

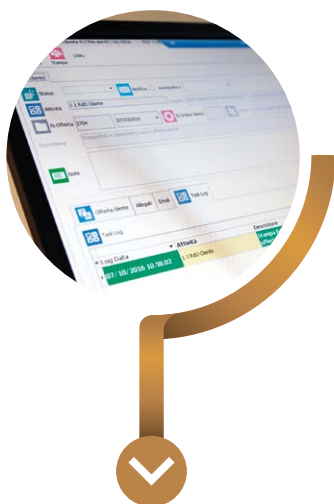

TRACCIABILITÀ PRODOTTO

Personalizzazione del codice-prodotto su richiesta del cliente per la gestione della tracciabilità e delle scorte



ASSISTENZA TECNICA

Personale tecnico specializzato sempre a disposizione del cliente

LAVORAZIONI CUSTOM



AUTOMAZIONE

Automazione pneumatica ed elettrica di ogni tipo di valvola su specifica richiesta del cliente



TAGLIO

Taglio su misura di tubi e barre tonde



ASSEMBLAGGIO

Realizzazione di assemblaggi speciali su disegno del cliente

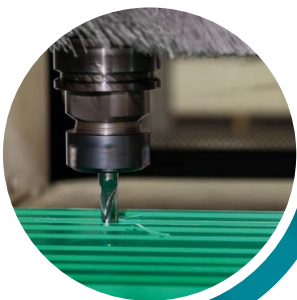

TORNITURA / CNC



SALDATURA



SALDATURA TIG



FLEX

I.S.I. srl

Via Donatori di Organi, 3
29010 Castelvetro Piacentino (PC)

Tel. +39 0523 1960086

Ufficio commerciale
vendite@isi-flex.it

Ufficio amministrativo
amministrazione@isi-flex.it

www.isi-flex.it